

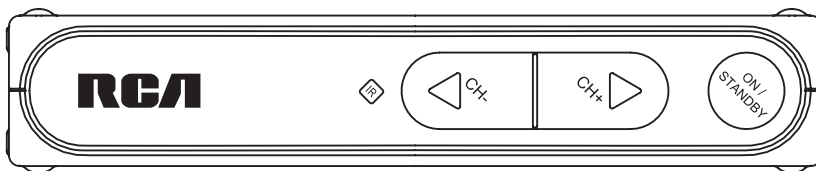

user manual
manual de usuario

DTA800

www.1800customersupport.com/RCA



It is important to read this instruction book prior to using your new product for the first time.
Es importante leer este manual antes de usar por vez primera su equipo.

FCC information



Equipment tested for compliance as a complete unit

This device complies with part 15 of the FCC Rules. Operation is subject to the following two conditions: (1) This device may not cause harmful interference, and (2) this device must accept any interference received, including interference that may cause undesired operation.

This equipment has been tested and found to comply with the limits for a Class B digital device, pursuant to part 15 of the FCC Rules. These limits are designed to provide reasonable protection against harmful interference in a residential installation. This equipment generates, uses and can radiate radio frequency energy and, if not installed and used in accordance with the instructions, may cause harmful interference to radio communications.

However, there is no guarantee that interference will not occur in a particular installation. If this equipment does cause harmful interference to radio or television reception, which can be determined by turning the equipment off and on, the user is encouraged to try to correct the interference by one or more of the following measures:

- Reorient or relocate the receiving antenna.
- Increase the separation between the equipment and receiver.
- Connect the equipment into an outlet on a circuit different from that to which the receiver is connected.
- Consult the dealer or an experienced radio/TV technician for help.

WARNING: Changes or modifications to this unit not expressly approved by the party responsible for compliance could void the user's authority to operate the equipment.

Ventilation

You must adequately ventilate the product. Make sure there is adequate space around the unit to provide proper air flow for ventilation. See diagram.

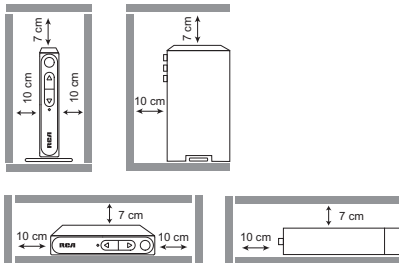

This converter box has earned the ENERGY STAR.



This symbol indicates that this product incorporates double insulation between the hazardous mains voltage and user accessible parts.

For your safety

The AC power plug is polarized (one blade is wider than the other) and only fits into AC power outlets one way. If the plug won't go into the outlet completely, turn the plug over and try to insert it the other way. If it still won't fit, contact a qualified electrician to change the outlet, or use a different one. Do not attempt to bypass this safety feature.

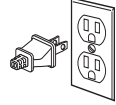

Removing the power plug is the only way to completely remove power from your product. Make sure the power plug remains easily accessible.

For your records

Keep your sales receipt for proof of purchase to obtain warranty parts and service.

In the event that service should be required, you may need both the model number and the serial number. In the space below, record the date and place of purchase, and the serial number:

Date of Purchase :

Place of Purchase :

Serial No. :

Important battery precautions

Any battery may present a risk of fire, explosion, or chemical burn if abused. Do not try to charge a battery that is not intended to be recharged, do not incinerate, and do not puncture.

- Non-rechargeable batteries, such as alkaline batteries, may leak if left in your product for a long period of time. Remove the batteries from the product if you are not going to use it for a month or more.
- If your product uses more than one battery, do not mix types and make sure they are inserted correctly. Mixing types or inserting incorrectly may cause them to leak.
- Discard any leaky or deformed battery immediately. They may cause skin burns or other personal injury.
- Do not expose batteries to excessive heat (for example, by leaving them in sunlight or close to fire).
- Please help to protect the environment by recycling or disposing of batteries according to federal, state, and local regulations.



Important safety instructions

EN

Please read and save for future reference

Some of the following information may not apply to your particular product; however, as with any electronic product, precautions should be observed during handling and use.

- Read these instructions.
- Keep these instructions.
- Heed all warnings.
- Follow all instructions.
- Do not use this apparatus near water.
- Clean only with dry cloth.
- Do not block any ventilation openings. Install in accordance with the manufacturer's instructions.
- Do not install near any heat sources such as radiators, heat registers, stoves, or other apparatus (including amplifiers) that produce heat.
- Do not defeat the safety purpose of the polarized or grounding-type plug. A polarized plug has two blades with one wider than the other. A grounding type plug has two blades and a third grounding prong. The wide blade or the third prong are provided for your safety. If the provided plug does not fit into your outlet, consult an electrician for replacement of the obsolete outlet.
- Protect the power cord from being walked on or pinched particularly at plugs, convenience receptacles, and the point where they exit from the apparatus.
- Only use attachments/accessories specified by the manufacturer.
- Use only with the cart, stand, tripod, bracket, or table specified by the manufacturer, or sold with the apparatus. When a cart is used, use caution when moving the cart/apparatus combination to avoid injury from tip-over.
- Unplug this apparatus during lightning storms or when unused for long periods of time.
- Refer all servicing to qualified service personnel. Servicing is required when the apparatus has been damaged in any way, such as power-supply cord or plug is damaged, liquid has been spilled or objects have fallen into the apparatus, the apparatus has been exposed to rain or moisture, does not operate normally, or has been dropped.





Portable Cart Warning

- Always leave sufficient space around the product for ventilation. Do not place product in or on a bed, rug, in a bookcase or cabinet that may prevent air flow through vent openings.
- Do not place lighted candles, cigarettes, cigars, etc. on the product.
- Connect power cord only to AC power source as marked on the product.
- Care should be taken so that objects do not fall into the product.
- Do not attempt to disassemble the cabinet. This product does not contain customer serviceable components.
- Where the main plug or an appliance coupler is used as the disconnect device, the disconnect device shall remain readily operable.

If your product operates on batteries

Adhere to the following precautions:

- Any battery may leak electrolyte if mixed with a different battery type, if inserted incorrectly, or if all batteries are not replaced at the same time.
- Any battery may leak electrolyte or explode if disposed of in fire or an attempt is made to charge a battery not intended to be recharged.
- Discard leaky batteries immediately. Leaking batteries can cause skin burns or other personal injury. When discarding batteries, be sure to dispose of them in the proper manner, according to your state/provincial and local regulations.

	CAUTION RISK OF ELECTRIC SHOCK DO NOT OPEN	
THE LIGHTNING FLASH AND ARROWHEAD WITHIN THE TRIANGLE IS A WARNING SIGN ALERTING YOU OF "DANGEROUS VOLTAGE" INSIDE THE PRODUCT.	CAUTION: TO REDUCE THE RISK OF ELECTRIC SHOCK, DO NOT REMOVE COVER (OR BACK). NO USER-SERVICEABLE PARTS INSIDE. REFER SERVICING TO QUALIFIED SERVICE PERSONNEL.	THE EXCLAMATION POINT WITHIN THE TRIANGLE IS A WARNING SIGN ALERTING YOU OF IMPORTANT INSTRUCTIONS ACCOMPANYING THE PRODUCT.
SEE MARKING ON BOTTOM / BACK OF PRODUCT		

Additional safety information

- Apparatus shall not be exposed to dripping or splashing and no objects filled with liquids, such as vases, shall be placed on the apparatus.

WARNING: TO PREVENT FIRE OR ELECTRICAL SHOCK HAZARD, DO NOT EXPOSE THIS PRODUCT TO RAIN OR MOISTURE.

Contents

- Box contents 4
- Setting up 4
 - Step 1: Installation
 - Step 2: Connections
 - Step 3: Program the remote control
 - Step 4: Initial setup of the Converter Box
- General controls..... 7

- Closed captioning on the Converter Box 8
 - Advantages of closed captioning on the Converter Box
- Menu settings 9
- More information 12
 - Troubleshooting tips
 - Customer service and technical support
 - Technical specifications



Box contents

The following items are included:

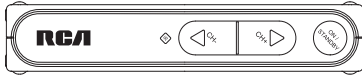

RCA Digital TV Converter Box



RF coaxial cable

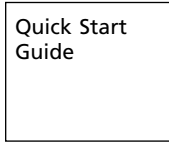

Quick Start Guide

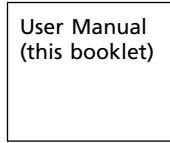

User Manual (this booklet)

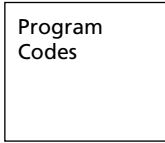

Program Codes

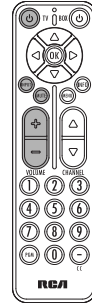

Remote control (with 2 "AAA" batteries)

Setting up

Step 1: Installation

The Converter Box can be installed either horizontally or vertically. The left side of the Converter Box can be rotated as a stand for vertical installation.

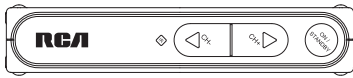

Horizontal installation

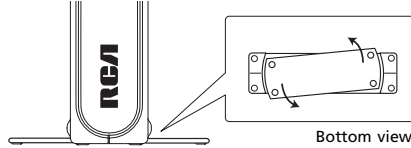

Vertical installation

Step 2: Connections

Option 1: Your TV has an antenna jack only

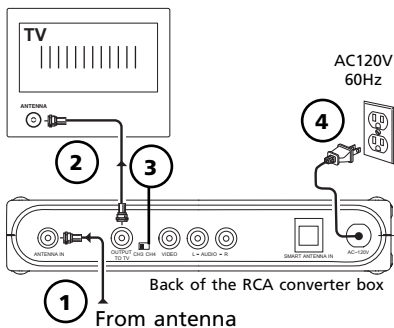

- 1 Connect your existing antenna cable to the ANTENNA IN jack of the Converter Box.
- 2 Connect the RF coaxial cable (supplied) from the OUTPUT TO TV jack of the Converter Box to the ANTENNA jack of the TV set.
- 3 Slide the CH3/CH4 selector on the back of the Converter Box to the channel that is not in use in your area. The Converter Box will send its video signal to Channel 3 or 4 on your TV.
- 4 Connect the AC power cable of the Converter Box to a suitable wall outlet.

Option 2: Your TV has Audio/Video jacks (red, white & yellow connectors)

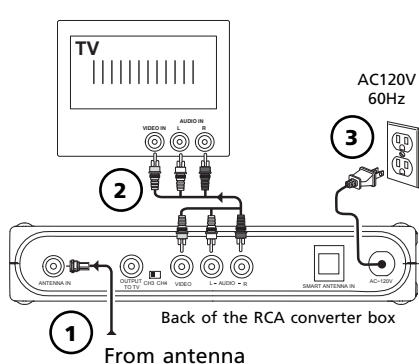

- 1 Connect your existing antenna cable to the ANTENNA IN jack of the Converter Box.
- 2 Connect the Audio/Video cables (not supplied) from the Audio/Video OUT jacks (yellow, white, red) of the Converter Box to the Audio/Video IN jacks on the TV set.
- 3 Connect the AC power cable of the Converter Box to a suitable wall outlet.

If there are more than two sets of Audio/Video jacks on the TV set, connect only either AV1 or AV2 input jacks to those of the Converter Box.

Option 3: You also need to connect your VCR

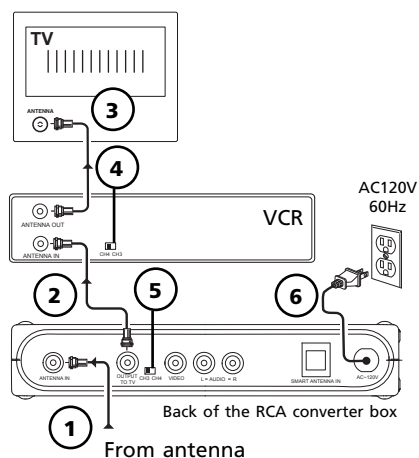

- 1 Connect your existing antenna cable to the ANTENNA IN jack of the Converter Box.
- 2 Connect the RF coaxial cable* (supplied) from the OUTPUT TO TV jack of the Converter Box to the ANTENNA IN jack of the VCR.
- 3 Connect an RF coaxial cable* (not supplied) from the ANTENNA OUT jack of the VCR to the ANTENNA IN jack of the TV set.
- 4 Slide the CH3/CH4 selector on the back of the VCR to the channel that is not in use in your area. The VCR will send its video signal to Channel 3 or 4 on your TV.
- 5 Slide the CH3/CH4 selector on the back of the Converter Box to the channel that the VCR is not using; e.g., if you set the VCR selector to CH3, slide the Converter Box selector to CH4.
- 6 Connect the AC power cable of the Converter Box to a suitable wall outlet.

The SMART ANTENNA IN jacks let you connect a Smart Antenna. Refer to the antenna's user manual for proper connection.

* You can also use Audio/Video cables (similar to option 2) if the connection jacks are available on the VCR and TV.

Setting up

Step 3: Program the supplied remote control

You can control TV sets of all major brands after programming the Converter Box remote control with the PGM key. RCA TV sets can be controlled directly without programming. Refer to the steps below and the separate Program Code leaflet to guide you through the programming.

1. Refer to the separate Program Code leaflet. Look for the brand of your TV set and a 3-digit program code next to it. There may be more than one program code available. Choose any one of them.

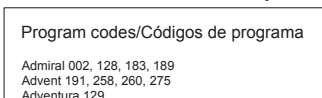

2. Press **PGM** on the remote control. The signal indicator on it remains lit.

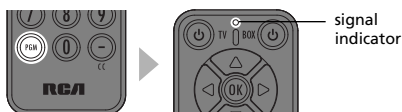

3. Enter the 3-digit program code with the number keys. Press **OK** for confirmation. The signal indicator will be off when the program is done.

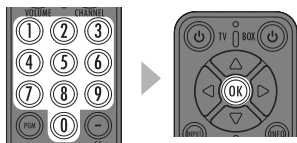

4. Press the volume keys on this remote control to check if they can adjust the volume of your TV set.

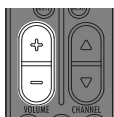

- If you fail to control your TV set, repeat steps 2 to 4 to program again. Try another program code if there is more than one for your TV brand.
- If the signal indicator remains lit after blinking four times, you may have entered the wrong code. Repeat steps 3 to 4 to program again. Make sure you have correctly entered the code.

- You can still use your TV remote control to turn on your TV set, select input source and control the volume.

Step 4: Initial setup of the Converter Box

1. Press **BOX** on the remote control to turn on the Converter Box.



2. Press **TV** (or use the TV remote control) to turn on the TV set.



3. Press **INPUT** up to four times (or use the TV remote control) to select the channel on your TV set to view images from the converter box.



- The following screen will appear on your TV when the correct channel is chosen.

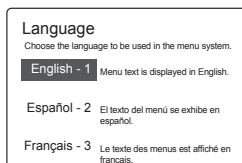

- If you cannot see the above screen on your TV set, check that:
 - 1) if the converter box has been turned on,
 - 2) if you have programmed the remote control so that the TV input channel can be selected correctly,
 - 3) if you have correctly connected the TV set with the Converter Box.
4. Press **1** (for English), **2** (for Spanish) or **3** (for French) to select the menu language.



5. Press **1** to start automatic channel search.

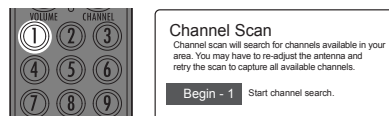

- To improve TV signal reception, an optional Smart Antenna which is compatible for connection with the Converter Box is recommended.

- If a Smart Antenna is connected, press **1** for Quick Scan or **2** for Full Scan. A full scan with Smart Antenna may take around 40-50 minutes.
- When the scan finishes, the Channel List menu displays the found channels.
- Reposition the antenna and perform the automatic channel scan again if you cannot find all available channels.

- 6. The Channel List shows after scanning, press **▲** or **▼** to highlight a channel and press **OK** to start viewing.

Channel List			
Channel	What's on Now	What's on Next	
2-1 KTVU	Stored	Current program	Next program
2-2 KTVU	Stored	Current program	Next program
4-1 KRON	Stored	Current program	Next program

- You may also hide unwanted channels, refer to "Channel List" on page 9 for details.

General controls

- The keys on the Converter Box remote control are divided into two parts. The keys shown in white in the diagram below control the Converter Box, while the grey keys control your TV set.
- You can control TV sets of all major brands after programming this remote control with the PGM key. RCA TV sets can be controlled directly without programming. Refer to "Step 3: Program the remote control" in the "Setting Up" section for details.

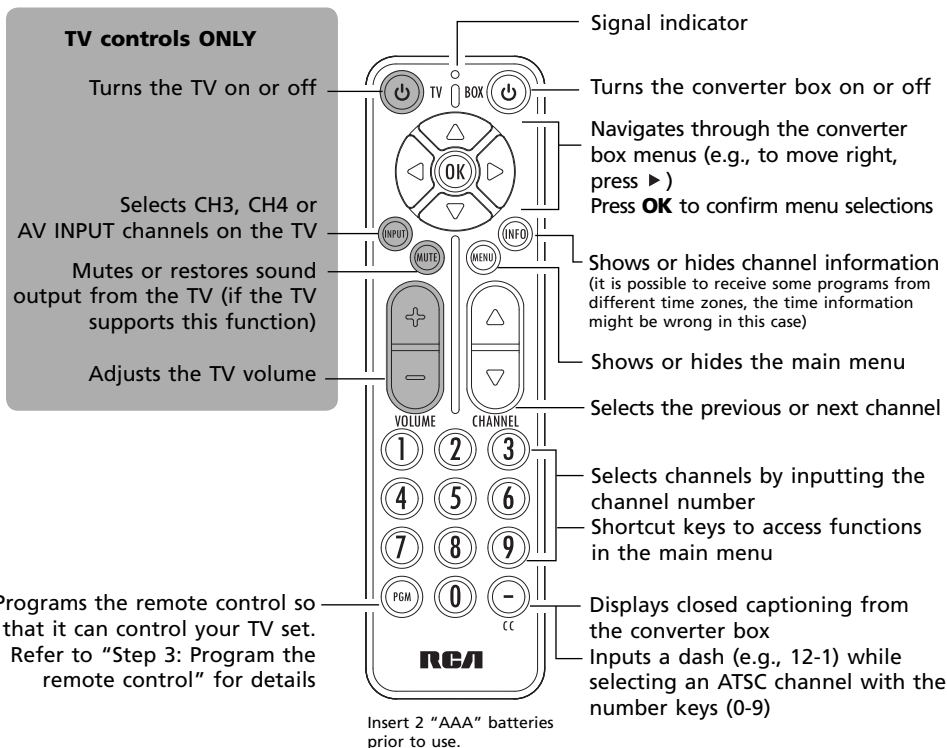

Closed captioning on the Converter Box

Closed captions allow people who are deaf or hard of hearing to enjoy TV programming. Captions are also a helpful tool for those learning English or watching TV in a noisy environment.

The Converter Box provides two ways for you to view captions. You should choose one method or the other.

Method 1

First, you can continue receiving standard TV captions (basic white text on a black background) through your analog TV set. The Converter Box will automatically send the closed-captioning information to your television for the TV to decode and display. All you need to do is turn on the closed captioning function on your TV as you always have (if your TV has this capability, as newer TV sets do.)

Method 2

Alternatively, the Converter Box can be used to decode captions and display them on your TV screen. If you use this method, you will be able to enjoy the enhancements made possible by digital technology.

To use the converter box to display closed captions:

1. Turn OFF your television's closed-caption decoder.
 2. Turn on the Converter Box's captioning decoder by pressing the **CC** button at the lower right-hand side of the remote control.
- When you use the converter box to display closed captions in this way, you can choose different types (languages) of captions, depending on what information broadcasters are sending.



Advantages of closed captioning on the Converter Box

Using the Converter Box to decode captions gives you more choices and more flexibility when viewing captions on digital TV shows. If you choose this method, you can personalize your captions by making the following choices:

- Choose text size for standard, large, and small-sized captions
- Select different types of fonts
- Choose between eight background colors and foreground colors for the captioning text (white, black, red, green, blue, yellow, magenta, and cyan)
- Make the caption background transparent, translucent, solid, or flashing
- Set edges of font characters with raised edges, depressed edges, uniform edges, left shadow or right shadow

Each of these enhancements to standard digital captions can be accessed from the main menu of the Converter Box by pressing the **MENU** button. Please refer to the next section "Menu settings" for details.

Menu settings

The main menu lets you access more features of the converter box. Press **MENU** to show or hide the menu. When the menu is displayed, press the number keys on the remote control to access the corresponding menu item directly.

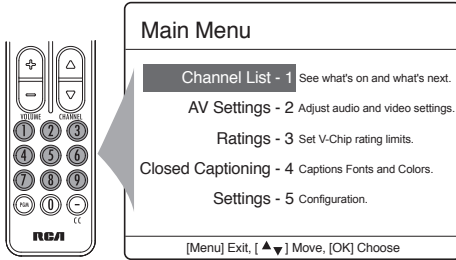

Shortcut keys

1 Shortcut key

Channel List

- Lists the available TV channels and the programs playing on each channel.
- To change channels, select a channel number and press **OK**.
- To skip past a channel when pressing the **CHANNEL** button, select "Stored" next to the channel name and then press **OK**. The screen changes to "Skipped".

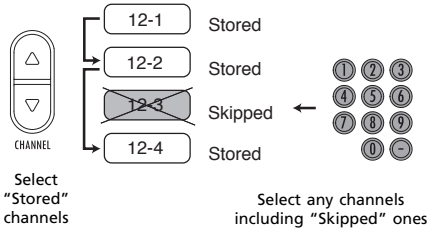
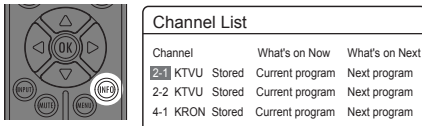

2 Shortcut key

AV Settings

- Change the video display and sound output formats.
- Press **1** for *Picture* or **2** for *Audio Controls*.
 - *Picture*: Press **1** for *Widescreen* or **2** for *Fullscreen*.
 - *Audio Controls*: Press **1** for *Stereo*, or **2** for *Alternate Audio* (for bilingual programs). When *Alternate Audio* is selected, press **OK** on the remote control to switch between main and alternate languages while watching TV.

3 Shortcut key

Ratings

- This feature enables you to restrict access to certain TV programs whose content may be deemed unsuitable for your children. Viewing is restricted unless the password (initial default password: 0000) that you have chosen is entered. Password is also required before entering the rating menu.
- Three sub-menus are available:

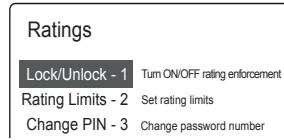

- Press **1** for *Lock/Unlock*: to activate or deactivate the rating feature.
 - *Lock/Unlock*: Press **1** to select *OFF* (to deactivate the rating feature, even if you have defined certain settings in the *Rating Limits* menu) or press **2** to select *ON* (to activate the rating feature) or press **3** to select *ON/Enable* (to activate the rating feature and enable downloadable ratings).

Menu settings

- Press **2** for *Rating Limits*

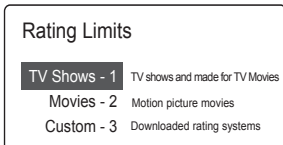

- *Rating Limits*: Press **1** for *TV Shows*, press **2** for *Movies*, press **3** for *Custom* (only available when *ON/Enable* is selected in *Lock/Unlock* menu)

- *TV Shows*: To change the TV parental ratings by pressing **OK** against desired rating level. A padlock icon tells you whether or not a rating level is locked.

- TV-Y
- TV-Y7 FV
- TV-G
- TV-PG D L S V
- TV-14 D L S V
- TV-MA L S V

- In the above example, all TV programs rated above TV-PG require the password for viewing.

- *Movies*: To change the movie parental ratings by pressing **OK** against desired rating level. A padlock icon tells you whether or not a rating level is locked.

- G-1
- PG-2
- PG-13-3
- R-4
- NC-17-5

- In the above example, all movies rated PG or above require the password for viewing.
- *Custom*: To update the current TV show and Movies ratings when new releases are available.
- Press the corresponding number key to select the program restrictions. They include: Entire Audience (1), Dialogue (2), Language (3), Sex (4), Violence (5), Children (6), Fantasy violence (7), MPAA (8).

- Press **3** for *Change PIN*
- To change the password for ratings.
- The initial default password is "0000", you must change it and create your own password to activate the rating settings.

After the rating settings are done, do not forget to activate them by selecting *ON* in the *Lock/Unlock* menu.

Parental Controls, popularly known as the "V-Chip," depend on information sent by broadcasters about specific programs. Two ratings systems are available for you to use to screen inappropriate content for your family.

TV shows can be rated by broadcasters based on the following Age and Content-based Guidelines:

- **TV-Y** (All Children – This program is designed to be appropriate for all children.)
- **TV-Y7** (Directed to Older Children – This program is designed for children age 7 and above.) The program may contain fantasy violence (FV).
- **TV-G** (General Audience – Most parents would find this program suitable for all ages.)
- **TV-PG** (Parental Guidance Suggested – This program contains material that parents may find unsuitable for younger children.) The program may contain one or more of the following: moderate violence (V), some sexual situations (S), infrequent coarse language (L), or some suggestive dialogue (D).
- **TV-14** (Parents Strongly Cautioned – This program contains some material that many parents would find unsuitable for children under 14 years of age.) Parents are strongly urged to exercise greater care in monitoring this program and are cautioned against letting children under the age of 14 watch unattended. This program contains one or more of the following: intense violence (V), intense sexual situations (S), strong coarse language (L), or intensely suggestive dialogue (D).
- **TV-MA** (Mature Audience Only – This program is designed to be viewed by adults and therefore may be unsuitable for children under 17.) This program contains one or more of the following: graphic violence (V), explicit sexual activity (S), or crude indecent language (L).

Some programmers use the **Movie Ratings (MPAA) System** to rate TV shows on the same scale as motion pictures:

- A **G**-rated motion picture contains nothing in theme, language, nudity, sex, violence or other matters that would offend parents whose younger children view the motion picture.
- A **PG**-rated motion picture should be investigated by parents before they let younger children attend.
- A **PG-13** rating is a sterner warning to parents to determine whether their children under age 13 should view the motion picture, as some material might not be suited for them.
- An **R**-rated motion picture contains some adult material.
- An **NC-17** rated motion picture is one that most parents would consider too adult for their children.

For more information about TV ratings, visit: www.PauseParentPlay.org

4

Shortcut key

Closed Captioning

- Lets you change the closed caption appearance (size, font, text color, text opacity, background color, background, edge effect and edge color).
- Press **1** (Font Options) to change font size, color and effects, **2** (Back Options) to change background size, color and effects or **3** (Default) to reset to default settings.
- Only digital closed captions can be changed.
- For more information, see "Advantages of closed captioning on the Converter Box".

5

Shortcut key

Settings

- Five sub-menus are available:

Settings

Channel Scan - 1	Search for valid channels.
Language - 2	Select language used in menu.
Power Saver - 3	Turns off power automatically.
Antenna - 4	Signal strength meter.
System Reset - 5	Return system to factory settings.

- Press **1** for *Channel Scan*
 - To start automatic channel scan.
- Press **2** for *Language*
 - To select the menu language.
- Press **3** for *Power Saver*
 - An energy saving feature to turn off the converter box automatically after 4 (default), 8 or 12 hours according to your selection. Select OFF to de-activate this feature.
 - The timer is only active when the converter box remains idle (i.e. no key activation). Once any "Box" key is pressed, the timer will be reset.
 - If you have set up timer recordings for TV programs, make sure the converter box will not turn off automatically before the recordings finish.
- Press **4** for *Antenna*
 - To show the signal strength for receiving broadcast from a TV station. If signal is weak, you may need to reposition the antenna.
- Press **5** for *System Reset*
 - To restore all settings to factory defaults.

More information

Troubleshooting tips

Unit does not work.

- Unplug the AC power cord and plug it back in.

No picture on the TV screen.

- Make sure the converter box is turned on.
- Make sure the connections between the converter box and TV are properly done.
- Choose different channels or video inputs on the TV set until the picture appears.

No sound.

- Make sure the connections between the converter box and TV are properly done.
- Make sure the TV sound is not muted.

Remote control does not work.

- Make sure the batteries are inserted correctly.
- Replace the batteries if they are exhausted.
- Remove any obstacles between the remote control and the converter box.
- If the remote control works with the converter box but does not work with your TV, reprogram the remote control, following the steps in "Program the remote control".

Cannot watch a bilingual TV program in its secondary language.

- Make sure you have correctly selected the audio settings. Refer to AV settings in the main menu.

Forgot password.

- Choose "Ratings" in the main menu and input the master password "3308". Create a new password. (The master password cannot be used to unlock programs for viewing.)

The Converter Box has turned off suddenly.

- Check if Auto Power Down Timer is activated in the main menu. It is set to 4 hours by default.

Weak signal or channel not available.

- Try to reposition the antenna. If the signal is still weak, a more powerful antenna may be required to boost reception for the Digital TV signal. A Smart Antenna is recommended.

The TV is newly changed to an RCA TV set and the remote control cannot control it.

- Reprogram the remote control, following the steps in "Program the remote control".

Smart Antenna is newly connected and channel scan is required.

- In the menu, press **5** for *Settings* and then press **1** for *Channel Scan*.

Customer service and technical support

www.1800customersupport.com/RCA

Technical specifications

Power supply: AC 120V/60Hz

Power consumption: <1W (standby)

<7W (operating, HD mode)

Remote reception distance: >8m from front

RF freq. range: 57MHz – 830MHz

RF channel range: CH2 – CH69

RF sensitivity: -83dBm to -5dBm

RF impedance 75 ohms

Output channel: CH3/CH4, selectable

Video system: NTSC

Video output: 1V peak-to-peak

Video output impedance: 75 ohms

Audio output impedance: 600 ohms

Unit size (L x W x H): 190 x 140 x 38mm

Net weight: 0.4kg



Dolby and the double-D symbol are trademarks of Dolby Laboratories. Manufactured under License from Dolby Laboratories.



Limited warranty

EN

AVC MULTIMEDIA ("AVC") makes the following limited warranty. This limited warranty extend to the original consumer purchaser and is limited to non-commercial use of the product.

One Year Parts & Labor Warranty

AVC products purchased in the United States are warranted to be free from defects in materials or workmanship for a period of one year from the date of their original retail purchase. If the unit fails to conform to this warranty, we will service the product using new or refurbished parts and products, at **AVC's** sole discretion.

During a period of one year from the effective warranty date, **AVC** will provide, when needed, service labor to repair a manufacturing defect at its designated Service Center. To obtain warranty service in the United States, you must first call our **Customer Support Center at 1-866-444-5746 or 1-800-252-6123, during the hours listed in the box below.** The determination of service will be made by **AVC** Customer Support. **PLEASE DO NOT RETURN YOUR UNIT TO AVC WITHOUT PRIOR AUTHORIZATION.** New or remanufactured replacements for defective parts or products will be used for repairs by **AVC** at its designated Service Center for one year from the effective warranty date. Such replacement parts or products are warranted for an additional one year from the date of repair or replacement. The Customer will be required to ship the unit to the Service Center indicated at the time Customer Support is contacted to make the necessary repairs. The customer is responsible for all transportation charges to the service facility.

Packaging and Shipping Instruction

When you send the product to the **AVC** service facility you must use the original carton box and packing material or an equivalent as designated by **AVC**.

LIMITED WARRANTY

Your Responsibility

- 1) You must retain the original sale receipt to provide proof of purchase.
- 2) These warranties are effective only if the product is purchased and operated in the U.S.A. or Canada.
- 3) Warranties extend only to defects in material or workmanship, and do not extend to any product or parts which have been lost or discarded, or damage to product or parts caused by misuse, accident, improper operation or maintenance, or use in violation of instructions provided with the product, or to product which has been altered or modified without authorization of **AVC**, or to products or parts thereof which have had the serial number removed or changed.

Out of Warranty

In the event your product requires repair after the limited warranty period has expired, please contact our Customer Support Center at **1-866-444-5746, 1-800-252-6123 or www.1800customersupport.com/RCA**
Hours: Monday–Thursday: 9am–7pm, Friday: 9am–5pm, Saturday: 9am–NOON Eastern time.
Important:
 You are responsible for any transportation, shipping or insurance relative to the return of product to our Product Returns Center.

All warranties implied by state law, including the implied warranties of merchantability and fitness for a particular purpose, are expressly limited to the duration of the limited warranties set forth above. With the exception of any warranties implied by state law as hereby limited, the foregoing warranty is exclusive and in lieu of all other warranties, guarantees, agreements and similar obligations of manufacturer or seller with respect to the repair or replacement of any parts. In no event shall **AVC** be liable for consequential or incidental damages.

No person, agent, distributor, dealer or company is authorized to change, modify or extend the terms of these warranties in any manner whatsoever. The time within action must be commenced to enforce any obligation of **AVC** arising under the warranty or under any statute, or law of the United States or any state thereof, is hereby limited to one year from the date of purchase. This limitation does not apply to implied warranties arising under state law.

This warranty gives you specific legal rights and you may also have other rights, which may vary, from state to state. Some states do not allow limitation on how long an implied warranty lasts, when an action may be brought, or the exclusion or limitation of incidental or consequential damages, so the above provisions may not apply to you.

For more information on other products and services, please visit our web site at **www.1800customersupport.com/RCA**

Important:

Also keep your "Bill of Sale" as proof of purchase.

Model no. Product name

Type of set

Serial no. Invoice no.

Date purchased Dealer name

FOR SERVICE AND REPAIR, PLEASE VISIT **www.1800customersupport.com/RCA**

Specifications and external appearance are subject to change without notice.



Información FCC



Equipo probado para cumplimiento como una unidad completa

Este aparato cumple con la Parte 15 de las Normas FCC. El funcionamiento de la unidad está sujeto a las dos condiciones siguientes: (1) Este aparato no puede provocar interferencias perjudiciales y (2) este aparato debe aceptar toda interferencia que reciba incluso aquellas que provoquen un funcionamiento incorrecto.

Este aparato ha sido puesto a prueba y se ha verificado que cumple con las restricciones de los equipos digitales clase B, en conformidad con el Capítulo 15 del Reglamento de la FCC. Dichas restricciones están diseñadas para proporcionar la debida protección contra interferencia dañina en las instalaciones residenciales. Este equipo genera, usa y puede irradiar energía de frecuencias radiales y, de no instalarse y usarse según las instrucciones, puede causar interferencia dañina para las comunicaciones de radio.

No obstante, no hay garantía de que en una instalación específica no se produzca interferencia. Si este equipo causara interferencia en la recepción de la radio o la televisión (lo que se puede determinar encendiendo y apagando el equipo), le sugerimos al usuario que intente corregir dicha interferencia, adoptando una o más de las siguientes medidas:

- Reoriente o ubique en otro lugar la antena de recepción.
- Aumente la distancia que separa al equipo del receptor.
- Conecte el equipo a un enchufe de pared que se encuentre en un circuito diferente a donde tenga conectado el receptor.
- Pida ayuda al vendedor o a un técnico de radios y televisores con experiencia.

ADVERTENCIA: los cambios o modificaciones que se hagan a esta unidad, que no estén expresamente aprobados por la parte responsable de hacer cumplir las reglas de funcionamiento de este aparato, pueden anular la autoridad del usuario para operar este equipo.

Ventilación

Deberá proporcionar ventilación adecuada a este producto. Asegúrese que haya un espacio adecuado alrededor de la Grabadora de discos DVD de modo de brindar el flujo de aire necesario para la ventilación. Vea el diagrama.

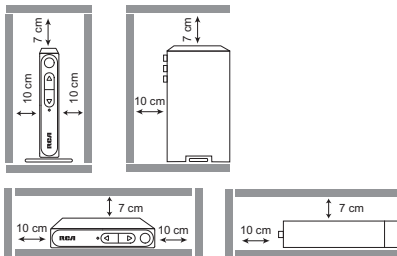

Este convertidor cuenta con la norma ENERGY STAR.



Este símbolo indica que este producto incorpora un aislamiento doble entre los peligrosos voltajes principales y las piezas accesibles al usuario.

Para su seguridad

La clavija de corriente CA está polarizada (una cuchilla es más ancha que la otra) y sólo se adapta a tomas de corriente CA de una manera. Si la clavija no encaja dentro de la toma de corriente por completo, voltee la clavija y trate de insertarla de la otra forma. Si aun no encaja, contacte a un electricista calificado para cambiar la toma de corriente, o use una diferente. No intente pasar por alto esta característica de seguridad.

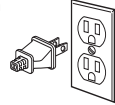

La única forma de quitar por completo la corriente de su producto es retirar el cable de corriente. Asegúrese de que el cable de corriente permanezca fácilmente accesible.

Para su registro

En el caso de requerir servicio, usted puede necesitar tanto el número de modelo como el número de serie. En el espacio a continuación, registre la fecha y lugar de compra, y el número de serie:

Fecha de Compra:

Lugar de Compra:

No de Serie:

Precauciones importantes para la batería

- Cualquier batería puede presentar un riesgo de fuego, explosión o quemadura química si es mal tratada. No trate de cargar una batería que no esté diseñada para ser recargada, no incinere y no perforo.
- Baterías no recargables, tales como las baterías alcalinas, pueden tener fugas si son dejadas en su producto por un largo periodo de tiempo. Retire las baterías del producto si usted no lo va a usar por un mes o más.
- Si su producto usa más de una batería, no mezcle tipos y asegúrese de que estén insertadas correctamente. Mezclar tipos de baterías o insertarlas incorrectamente puede causar que tengan fugas.
- Deseche inmediatamente cualquier batería con fugas o deformada. Ellas pueden causar quemaduras de la piel u otra lesión personal.
- No exponga las baterías a calor excesivo (por ejemplo, dejándolas a la luz del sol o cerca del fuego).
- Por favor ayude a proteger el ambiente reciclando o eliminando las baterías de conformidad con las regulaciones federales, estatales y locales.

IMPORTANTE INSTRUCCIONES DE SEGURIDAD

FAVOR DE GUARDAR ESTO PARA UNA REFERENCIA FUTURA

Alguna de la siguiente información quizá no se aplique a su producto en particular. Sin embargo, como con cualquier producto electrónico, se deben tomar precauciones durante su manejo y uso.

- Lea estas instrucciones.
- Conserve estas instrucciones.
- Tome en cuenta todas las advertencias.
- Siga todas las instrucciones.
- No use este aparato cerca del agua.
- Limpie solamente con un paño seco.
- No bloquee ninguna de las aperturas de ventilación. Instale de acuerdo con las instrucciones del fabricante.
- No instale cerca de fuentes de calor tales como radiadores, registros de calor, estufas, u otros aparatos (incluyendo amplificadores) que produzcan calor.
- No elimine el propósito de seguridad de la clavija polarizada o del tipo a tierra. Una clavija polarizada tiene dos cuchillas, una más ancha que la otra. Una clavija del tipo a tierra tiene dos cuchillas y una tercera punta para conexión a tierra. La cuchilla ancha o la tercera punta son suministradas para su seguridad. Si la clavija suministrada no se adapta dentro de su toma de corriente, consulte a un electricista para que reemplace la toma de corriente obsoleta.
- Proteja el cable de corriente de pisotones o machucones particularmente en las clavijas, receptáculos de conveniencia, y en punto donde salen del aparato.
- Use solamente accesorios/aditamentos especificados por el fabricante.
- Use solamente con el carro, soporte, trípode, consola, o mesa especificados por el fabricante, o vendidos con el aparato. Cuando se utiliza un carro, tenga precaución al mover la combinación de carro/aparato para evitar lesión ocasionada por volcadura.
- Desconecte este aparato durante tormentas eléctricas o cuando no sea utilizado por largos periodos de tiempo.
- Refiérase todo el servicio a personal de servicio calificado. El servicio es requerido cuando el aparato ha sido dañado de alguna forma, tal como daño a la clavija o al cable de corriente, cuando se ha derramado líquido o han caído objetos dentro del aparato, el aparato ha sido expuesto a lluvia o humedad, no funciona normalmente, o ha sido tirado.



Portable Cart Warning

- través de aperturas de ventilación.
- No pongan velas, cigarrillos o cigarreros encendidos encima de producto.
- Conecte sólo en receptáculos de corriente alterna como esta indicado en el producto.
- Tome precauciones para evitar que caigan objetos dentro del producto.
- Carros y Estantes-El artefacto deberá ser usado sólo con carros y estantes que hayan sido recomendados por el fabricante.
- Cada vez que el enchufe principal o el conector del aparato se usen como dispositivo de desconexión, dicho dispositivo de desconexión debe estar siempre listo para su funcionamiento.

SI SU PRODUCTO FUNCIONA CON PILAS,

haga caso a las precauciones siguientes:

- A. Electrólito puede gotear de cualquier pila si está si está mezclada con una pila de un tipo diferente, si ha sido insertada incorrectamente, o si no se reemplazan todas las pilas al mismo tiempo.
- B. Cualquier pila puede explotar o gotear electrólito si se echa en un fuego o si trata de cargar una pila no recargable.
- C. Deseche inmediatamente pilas con fuga. Estas pueden causar quemaduras a la piel otra herida personal. Cuando deseche las baterías asegúrese de deshacerse de ellas en una manera apropiada, de acuerdo con las regulaciones locales o del estado.

	PRECAUCION RIESGO DE ELECTROCUCION NO ABIRIR	
EL SIGNO DEL RAYO Y LA FLECHA DENTRO DEL TRIANGULO ES UN SIGNO DE ADVERTENCIA ALERTANDOLO DEL "PELIGRO SOLO VOLTAJE" DENTRO DEL PRODUCTO.	PRECAUCION: NO REMUEVA LA CUBIERTA (O REVERSO) PARA REDUCIR EL RIESGO DE ELECTROCUCION. NO HAY PARTES INTERNAS, REUSABLES POR EL USUARIO. PARA SERVICIO REFERIRSE A TECNICOS ESPECIALIZADOS.	EL SIGNO DE EXCLAMACION DENTRO DEL TRIANGULO DE PRECAUCION ES UNA SEÑAL DE ADVERTENCIA E INSTRUCCIONES IMPORTANTES QUE VIENEN CON EL PRODUCTO.
VER SEÑALIZACION EN EL FONDO/ REVES DEL PRODUCTO		

INFORMACION ADICIONAL DE SEGURIDAD

- El aparato no debe quedar expuesto a goteos o salpicaduras de líquidos, y, por lo tanto, no se deben colocar sobre el aparato objetos que contengan líquidos, como por ejemplo vasos.
- Siempre deje sufi ciente espacio para ventilación alrededor del producto. No ponga el producto en la cama, alfombra, librero o gabinete que pueda obstruir la corriente de aire a

ADVERTENCIA:

PARA PREVENIR FUEGO O SHOCK ELÉCTRICO, NO EXPONGA EL PRODUCTO A LLUVIA O HUMEDAD.

Contenido

Contenido de la caja	4
Configuración	4
Paso 1: Instalación	
Paso 2: Conexiones	
Paso 3: Programación del control remoto	
Paso 4: Configuración inicial del Convertidor	
Controles generales	7

Subtítulos en el Convertidor	8
Ventajas al usar subtítulos en el Convertidor	
Configuraciones de Menú...	9
Más información	12
Tips para solución de problemas	
Servicio al cliente y soporte técnico	
Especificaciones técnicas	

Contenido de la caja

Se incluyen los siguientes elementos:

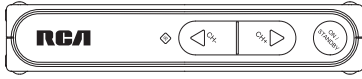

Convertidor para TV Digital RCA



Cable coaxial RF

Guía de Inicio Rápido

Manual del Usuario (este folleto)

Códigos de Programa

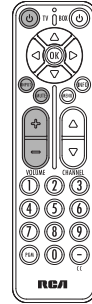

Control remoto (con 2 baterías "AAA")

Configuración

Paso 1: Instalación

El Convertidor puede ser instalado en forma horizontal o vertical. El lado izquierdo del Convertidor puede ser rotado como un soporte para instalación vertical.

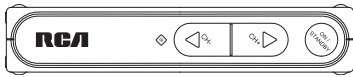

Instalación horizontal

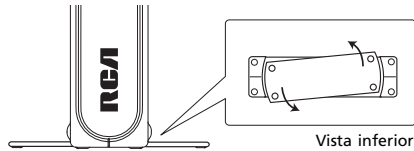

Instalación vertical

Vista inferior

Paso 2: Conexiones

Opción 1: su TV tiene solamente un receptáculo para antena

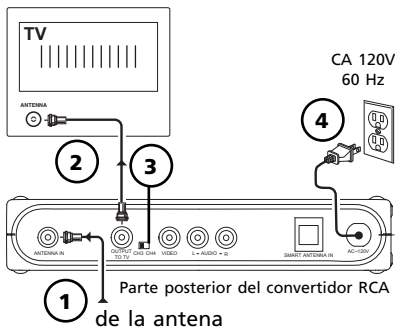

- 1 Conecte su cable de antena al receptáculo de entrada (ANTENNA IN) del Convertidor.
- 2 Conecte el cable coaxial RF (suministrado) del receptáculo de salida a TV (OUTPUT TO TV) del Convertidor al receptáculo de entrada de ANTENNA del receptor de TV.
- 3 Deslice el selector CH3/CH4 en la parte posterior del Convertidor al canal que no esté en uso en su área. El Convertidor enviará su señal de video ya sea al Canal 3 ó al 4 en su TV.
- 4 Conecte el cable de corriente CA del Convertidor a una toma de pared adecuada.

Opción 2: su TV tiene receptáculos Audio/Video (conectores rojo, blanco y amarillo)

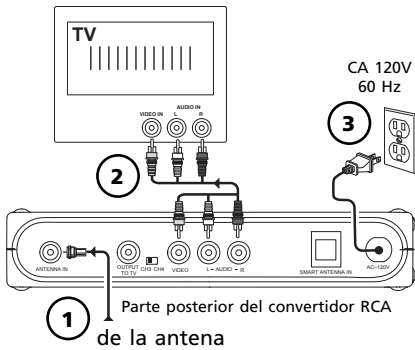

- 1 Conecte su cable de antena al receptáculo de entrada (ANTENNA IN) del Convertidor.
- 2 Conecte los cables de Audio/Video (no suministrados) de los receptáculos de salida de Audio y Video (Audio/Video OUT) (en colores amarillo, blanco, y rojo) del Convertidor a los receptáculos de entrada de Audio/Video (Audio/Video IN) del receptor de TV.
Si hay más de dos grupos de receptáculos de Audio/Video en el receptor de TV, conecte solamente los receptáculos de entrada AV1 ó AV2 con aquellos del Convertidor.
- 3 Conecte el cable de corriente CA del Convertidor a una toma de pared adecuada.

Opción 3: usted también necesita conectar su VCR

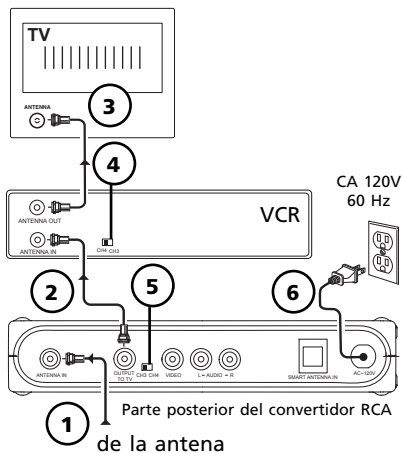

Los receptáculos de entrada de SMART ANTENNA le permiten conectar una Antena Inteligente. Consulte el manual del usuario de la antena para una conexión adecuada.

- 1 Conecte su cable de antena al receptáculo de entrada (ANTENNA IN) del Convertidor.
- 2 Conecte el cable coaxial* RF (suministrado) del receptáculo de salida a TV (OUTPUT TO TV) del Convertidor al receptáculo de entrada de ANTENA de la VCR.
- 3 Conecte el cable coaxial* RF (no suministrado) del receptáculo de salida de antena (ANTENNA OUT) de la VCR al receptáculo de entrada de ANTENA del receptor de TV.
- 4 Deslice el selector CH3/CH4 en la parte posterior de la VCR al canal que no esté en uso en su área. La VCR enviará su señal de video ya sea al canal 3 ó al 4 en su TV.
- 5 Deslice el selector CH3/CH4 en la parte posterior del Convertidor al canal que no esté siendo usado por la VCR; por ejemplo, si usted coloca el selector VCR en la posición CH3, deslice el selector del Convertidor a la posición CH4.
- 6 Conecte el cable de corriente CA del Convertidor a una toma de pared adecuada.

* Usted puede usar cables de Audio/Video (similar a la opción 2) si hay disponibles receptáculos de conexión en la VCR y TV.

Configuración

Paso 3: Para programar el control remoto suministrado

Usted puede controlar receptores de TV de las principales marcas después de programar el control remoto del convertidor con la tecla PGM. Los receptores de TV RCA se pueden controlar directamente sin programación. Para guiarse a través de la programación refiérase a los pasos a continuación y al folleto Código de Programa.

1. Consulte el folleto Código de Programa que se suministra por separado. Busque la marca de su receptor de TV y un código de programa de 3 dígitos junto a ella. Puede haber más de un código de programa disponible. Elija alguno de ellos.

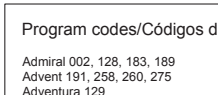

- Si su receptor de TV no está en la lista, salte el resto de esta sección y vaya a "Paso 4: Configuración inicial del convertidor".
2. Presione **PGM** en el control remoto. El indicador de señal en el control permanece iluminado.

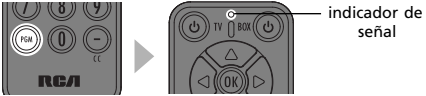

3. Ingrese el código de programa de 3 dígitos con las teclas numéricas. Presione **OK** para confirmar. El indicador de señal se apagará cuando la programación se haya realizado.

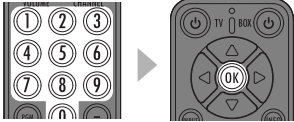

4. Presione las teclas de volumen en este control remoto para checar si puede ajustar el volumen de su receptor de TV.

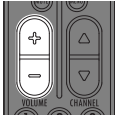

- Si no se puede controlar su receptor de TV, repita los pasos del 2 al 4 para realizar la programación otra vez. Intente con otro código de programa si hay más de uno para la marca de su TV.

- Si el indicador de señal permanece iluminado después de parpadear cuatro veces, usted ha ingresado el código incorrecto. Repita los pasos 3 a 4 para realizar la programación otra vez. Asegúrese de ingresar el código correcto.
- Usted todavía puede usar el control remoto de su TV para encender su receptor de TV, seleccionar la fuente de entrada y controlar el volumen.

Paso 4: Configuración inicial del Convertidor

1. Presione **BOX** en el control remoto para encender el Convertidor.
2. Presione **TV** (o use el control remoto de la TV) para encender el receptor de TV.
3. Presione **INPUT** hasta cuatro veces (o use el control remoto de la TV) para seleccionar el canal en su receptor de TV para ver imágenes desde el convertidor.

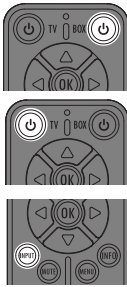

- La siguiente pantalla puede ser vista en su TV cuando el canal correcto es seleccionado.
- Si usted no puede ver la pantalla anterior en su receptor de TV, verifique:
 - 1) si el convertidor ha sido encendido,
 - 2) si usted ha programado el control remoto de manera que el canal de entrada de TV pueda ser seleccionado correctamente,
 - 3) si usted ha conectado correctamente el receptor de TV al Convertidor.

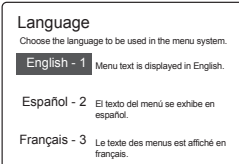

4. Presione **1** (para Inglés), **2** (para Español) o **3** (para Francés) para seleccionar el idioma de menú.
5. Presione **1** para iniciar la búsqueda automática de canal.

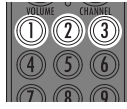

- Para mejorar la recepción de señal de TV, se recomienda una Antena Inteligente opcional que sea compatible para conexión con el Convertidor.
- Si se conecta una Antena Inteligente, presione **1** para Exploración Rápida ó **2** para Exploración Completa. Una Exploración Completa con Antena Inteligente puede llevarse alrededor de 40-50 minutos.
- Cuando la exploración termina, el menú Lista de Canales muestra los canales que se encontraron.
- Cambie la posición de la antena y realice la búsqueda automática de canales si usted no puede encontrar todos los canales disponibles.

Lista de Canales			
Canal	Presentándose	Por Presentarse	
2-1 KTVU	Guardados	Current program	Next program
2-2 KTVU	Guardados	Current program	Next program
4-1 KRON	Guardados	Current program	Next program

- La Lista de Canales se muestra después de la exploración, presione **▲** ó **▼** para resaltar un canal y presione **OK** para empezar a verlo.
- Usted puede también ocultar canales no deseados, para detalles refiérase a "Lista de Canales" en la página.

Controles generales

- Las teclas en el control remoto del convertidor están divididas en dos partes. Las teclas que se muestran en blanco en el diagrama siguiente controlan el convertidor, en tanto que las teclas grises controlan su receptor de TV.
- Usted puede controlar receptores de TV de las principales marcas después de programar este control remoto con la tecla PGM. Los receptores de TV RCA pueden ser controlados directamente sin programación. Para detalles refiérase al "Paso 3: Programación del Control Remoto" en la sección "Configuración".

Controles de TV SOLAMENTE

Enciende o apaga la TV

Selecciona los canales CH3, CH4 ó AV INPUT en la TV

Silencia o restaura la salida de sonido de la TV (si la TV soporta esta función)

Ajusta el volumen de TV

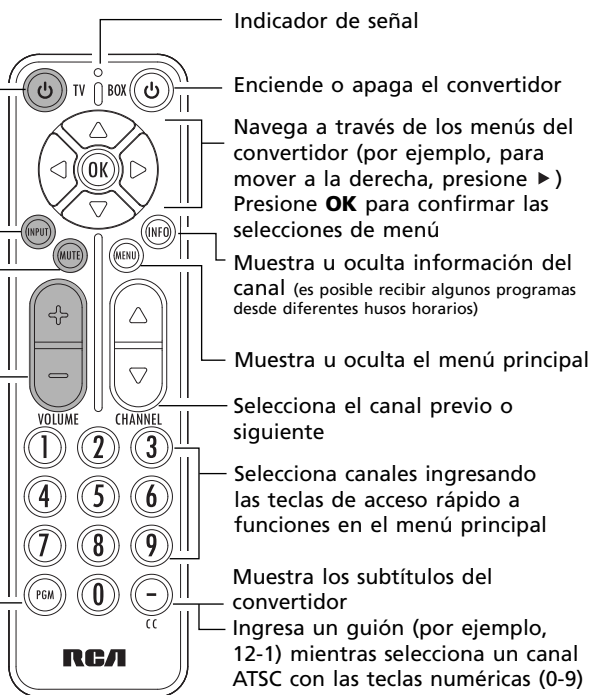

Subtítulos en el Convertidor

Los subtítulos permiten a las personas con problemas auditivos o sordera disfrutar la programación de la TV. Los subtítulos también son una herramienta de ayuda para aquellos que aprenden Inglés o ven la TV en un ambiente ruidoso.

El Convertidor le proporciona dos formas para ver los subtítulos. Usted deberá elegir un método o el otro.

Método 1

Primero, usted puede continuar recibiendo subtítulos de TV estándar (texto blanco básico sobre fondo negro) a través de su receptor de TV analógica. El convertidor enviará automáticamente la información de subtítulos a su televisión para que la TV decodifique y visualice. Todo lo que usted necesita hacer es activar la función de subtítulos en su TV como siempre lo hace (si su TV tiene esta capacidad, como los receptores de TV más nuevos la tienen).

Método 2

Alternativamente, el Convertidor puede ser usado para decodificar subtítulos y visualizarlos en la pantalla de su TV. Si usted usa este método, podrá disfrutar de las mejoras aportadas por la tecnología digital. Cómo usar el convertidor para visualizar subtítulos:

1. Apague el decodificador de subtítulos de su televisión.
 2. Active el decodificador de subtítulos del convertidor presionando el botón **CC** en el lado inferior derecho del control remoto.
- Cuando usted use el convertidor para visualizar subtítulos en esta forma, puede elegir diferentes tipos (idiomas) de subtítulos, dependiendo de qué información envían las emisoras.



Ventajas al usar subtítulos en el Convertidor

Usar el Convertidor para decodificar subtítulos le da más opciones y flexibilidad al visualizar subtítulos en shows de TV digital. Si usted usa este método, puede personalizar sus subtítulos seleccionando las siguientes opciones:

- Seleccione el tamaño de texto para subtítulos de tamaño estándar, grande y pequeño
- Seleccione diferentes tipos de fuentes
- Seleccione entre ocho colores de fondo y colores de primer plano para el texto de subtítulos (blanco, negro, rojo, verde, azul, amarillo, magenta, y azul ciano)
- Puede hacer el fondo de subtítulos transparente, traslúcido, sólido, o parpadeante
- Puede establecer los bordes de los caracteres de fuentes con los contornos elevados, deprimidos, uniformes, con sombra a la derecha o a la izquierda

Cada una de estas mejoras a los subtítulos digitales estándar se puede acceder desde el menú principal del Convertidor presionando el botón **MENU**. Para detalles favor de referirse a la siguiente sección "Configuraciones de menú".

Configuraciones de menú

El menú principal le permite acceso a más características del convertidor. Presione **MENU** para mostrar u ocultar el menú. Cuando el menú se visualice, presione las teclas numéricas en el control remoto para acceder directamente el elemento de menú correspondiente.

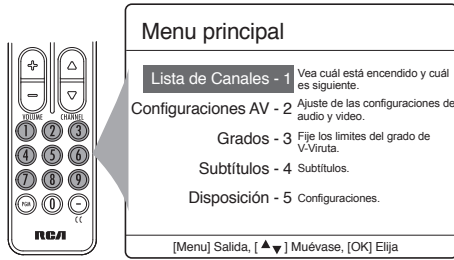

teclas de acceso rápido



Tecla de acceso rápido

Lista de Canales

- Lista los canales de TV disponibles y los programas que se están reproduciendo en cada canal.
- Para cambiar canales, seleccione un número de canal y presione **OK**.
- Para saltar después de un canal al presionar el botón **CHANNEL**, seleccione "Guardado" a un lado del nombre del canal y luego presione **OK**. El status cambia a "Saltado".

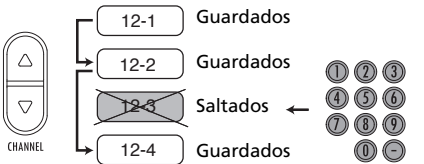

Seleccione canales "Guardados"

Seleccione algunos canales que incluyan unos "Saltados"



Tecla de acceso rápido

Configuraciones AV

- Cambio de los formatos de salida de audio y visualización de video.
- Presione **1** para *Cuadro* ó **2** para *Controles de Audio*.
 - *Cuadro*: Presione **1** para *Panoramico* (Pantalla Panorámica) ó **2** para *Pantalla Lleno* (Pantalla Completa).
 - *Controles de Audio*: Presione **1** para *Estereofonia*, ó **2** para *Audio Alterno* (para programas bilingües). Cuando esté seleccionado *Audio Alterno*, presione **OK** en el control remoto para alternar entre el idioma principal y el idioma alternativo mientras ve la TV.



Tecla de acceso rápido

Grados

- Esta característica le permite restringir el acceso a ciertos programas de TV cuyo contenido puede ser considerado inadecuado para sus hijos. No se podrá ver a menos que se ingrese la clave de acceso (clave de acceso predeterminada inicial: 0000) que usted haya elegido. La clave de acceso es también requerida antes de ingresar al menú de clasificación.
- Tres submenús están disponibles:

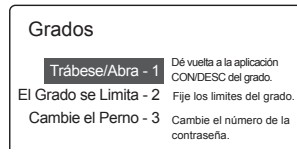

- Presione **1** para *Trábese/Abra*: para activar o desactivar la característica de clasificación.
 - *Trábese/Abra*: Presione **1** para seleccionar *Apagado* (para desactivar la característica de clasificación, aún si usted ha definido ciertas selecciones en el menú Límites de Clasificación) o presione **2** para seleccionar *Encendido* (para activar la característica de clasificación) o presione **3** para seleccionar *ON/Encendido* (para activar la característica de clasificación y habilitar clasificaciones para ser descargadas).

Configuraciones de menú

- Presione **2** para *Límites de Clasificación*

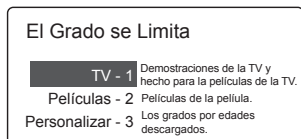

- *El Grado se Limita*: Presione **1** para *TV*, presione **2** para *Películas*, presione **3** para *Personalizar* (sólo disponible cuando *ON/Encendido* se selecciona en el menú *Trábase/Abra*)

- *TV*: para cambiar las clasificaciones paternas de TV presionando **OK** contra el nivel de clasificación deseado. Un ícono de candado le indica si o no un nivel de clasificación está bloqueado.

- TV-Y
- TV-Y7 FV
- TV-G
- TV-PG D L S V
- TV-14 D L S V
- TV-MA L S V

- En el ejemplo anterior, todos los programas de TV clasificados por arriba de TV-PG requieren la clave de acceso para poder verse.

- *Películas*: para cambiar las clasificaciones paternas de películas presionando **OK** contra el nivel de clasificación deseado. Un ícono de candado le indica si o no un nivel de clasificación está bloqueado.

- G - 1
- PG - 2
- PG-13 - 3
- R - 4
- NC-17 - 5

- En el ejemplo anterior, todas las películas clasificadas PG o por arriba requieren la clave de acceso para poder verse.

- *Personalizar*: para actualizar las clasificaciones de show de TV y las clasificaciones de Películas actuales cuando nuevas versiones estén disponibles.

- Presione la tecla numérica correspondiente para seleccionar las restricciones de programa. Incluyen: Audiencia Total (1), Diálogo (2), Idioma (3), Sexo (4), Violencia (5), Niños (6), Fantasía, (7) Violencia, (8) MPAA.

- Presione **3** para *Cambie el Perno*
- Para cambiar la clave de acceso para clasificaciones.
- La clave de acceso predeterminada inicial es "0000", usted debe cambiarla y crear su propia clave de acceso para activar las selecciones de clasificación.

Después de establecer las clasificaciones, no olvide activarlas seleccionando *ON* en el menú *Bloquear/Desbloquear*.

Los Controles Paternos, popularmente conocidos como el "Chip anti-violencia," dependen de la información enviada por las emisoras respecto de programas específicos. Los sistemas de clasificación están disponibles para que usted filtre contenido inapropiado para su familia.

Los shows de TV pueden ser clasificados por las difusoras en base a los siguientes lineamientos que consideran Edad y Contenido:

- **TV-Y** (Para Todos los Niños - este programa está diseñado para ser apropiado para todos los niños)
- **TV-Y7** (Dirigido a Niños de Más Edad - este programa está diseñado para niños de 7 años de edad y más. El programa puede contener violencia de fantasía (FV)).
- **TV-G** (Audiencia General - la mayoría de los padres encontrarían este programa adecuado para todas las edades).
- **TV-PG** (Se Sugiere Guía Paterna - este programa contiene material que los padres pueden encontrar inadecuado para jóvenes de menor edad). El programa puede contener uno o más de los siguientes: violencia moderada (V), algunas situaciones sexuales (S), lenguaje vulgar no frecuente (L), o algún diálogo sugerente (D).
- **TV-14** (Fuerte Advertencia a los Padres - Este programa contiene algún material que muchos padres encontrarían inadecuado para niños menores de 14 años de edad). Se pide vigorosamente a los padres ejercer mayor cuidado en el monitoreo de este programa y se les advierte contra el permitir que niños menores de 14 años la vean sin compañía. Este programa contiene una o más de las siguientes situaciones: violencia intensa (V), situaciones sexuales intensas (S), lenguaje fuertemente vulgar (L), o diálogo intensamente sugerente (D).

- **TV-MA** (Sólo Audiencia Madura – este programa está diseñado para ser visto por adultos y por lo tanto puede ser inadecuado para niños menores de 17 años de edad). Este programa contiene una o más de las siguientes situaciones: violencia gráfica (V), actividad sexual explícita (S), o lenguaje indecente y vulgar (L).

Algunos programadores usan el Sistema de **Clasificaciones de Películas (MPAA)** para clasificar shows de TV en la misma escala que películas de acción:

- Una película de acción clasificada como **G** no contiene nada en temática, lenguaje, desnudez, sexo, violencia y otros asuntos que pudieran ofender a los padres cuyos niños más jóvenes vean una película de acción.
- Una película de acción clasificada como **PG** debería ser investigada por los padres antes de permitir que sus hijos más jóvenes la vean.
- Una película de acción clasificada como **PG-13** es una advertencia más severa a los padres para determinar si sus hijos menores de 13 años de edad podrían ver una película de acción, ya que algún material podría no ser apropiado para ellos.
- Una película de acción clasificada como **R** contiene algo de material para adultos.
- Una película de acción clasificada como **NC-17** es una que la mayoría de los padres considerarían como demasiado adulta para sus hijos.

Para más información sobre clasificaciones de TV, visite: www.PauseParentPlay.org

4

Tecla de acceso rápido

Subtítulos

- Le permite cambiar la apariencia de los subtítulos (tamaño, fuente, color de texto, opacidad de texto, color de fondo, efecto de borde, y color de borde).
- Presione **1** (Opciones de Fuente) para cambiar el tamaño, color y efectos de la fuente, **2** (Opciones de Fondo) para cambiar el tamaño, color y efectos del fondo ó **3** (Predeterminado) para restaurar las configuraciones predeterminadas.
- Solamente se pueden modificar los subtítulos digitales.
- Para más información, vea "Ventajas al usar subtítulos en el Convertidor".

5

Tecla de acceso rápido

Disposición

- Cinco submenús están disponibles:

Disposición

Canales - 1	Búsqueda para los canales válidos.
Lengua - 2	Lengua selecta usada en menú.
Energía - 3	Dé vuelta automáticamente apagado al sistema.
Antena - 4	Metro de la fuerza de la señal.
Reajuste - 5	Sistema de vuelta a los ajustes de la fábrica.

- Presione **1** para *Canal*
 - Para iniciar la exploración automática de canal.
- Presione **2** para *Lengua*
 - Para seleccionar el idioma de menú.
- Presione **3** para *Energía*
 - Una característica de ahorro de energía para apagar automáticamente el Convertidor después de 4 (valor predeterminado), 8 ó 12 horas de acuerdo a su elección. Seleccione *Apagado* para desactivar esta característica.
 - El temporizador está activo solamente cuando el convertidor permanece sin actividad (por ejemplo sin activación de tecla). Una vez que alguna tecla del convertidor sea presionada, el temporizador se reiniciará.
 - Si usted ha establecido grabaciones con temporizador para programas de TV, asegúrese de que el convertidor no se apagará automáticamente antes de que las grabaciones terminen.
- Presione **4** para *Antena*
 - Para mostrar la potencia de señal para recepción de la transmisión de una estación de TV. Si la señal es débil, puede ser que usted necesite colocar la antena en otra posición.
- Presione **5** para *Reajuste*
 - Para reiniciar todas las configuraciones a los valores predeterminados de fábrica.

Más información

Tips para solución de problemas

La unidad no funciona.

- Desconecte el cable de corriente CA y vuelva a conectarlo.

No hay imagen en la pantalla de la TV.

- Asegúrese de que el convertidor esté encendido.
- Asegúrese de que las conexiones entre el convertidor y la TV sean las correctas.
- Elija diferentes canales o entradas de video en el receptor de TV hasta que la imagen aparezca.

No hay sonido.

- Asegúrese de que las conexiones entre el convertidor y la TV sean las correctas.
- Asegúrese de que el sonido de la TV no esté silenciado.

El control remoto no funciona.

- Asegúrese de que las baterías estén insertadas correctamente.
- Reemplace las baterías si están agotadas.
- Retire cualquier obstáculo entre el control remoto y el convertidor.
- Si el control remoto funciona con el convertidor pero no con su TV, reprograma el control remoto, siguiendo los pasos en "Programación del control remoto".

No se puede ver un programa de TV bilingüe en su idioma secundario.

- Asegúrese de haber seleccionado correctamente las configuraciones de audio. Refiérase a las configuraciones AV en el menú principal.

Clave de acceso olvidada.

- Elija "Clasificaciones" en el menú principal e ingrese la clave de acceso maestra "3308". Cree una nueva clave de acceso. (La clave de acceso maestra no puede ser usada para desbloquear programas para verlos).

El Convertidor se ha apagado repentinamente.

- Cheque si el Temporizador de Apagado Automático está activado el menú

principal. De forma predeterminada está establecido en 4 horas.

Señal débil o canal no disponible.

- Trate de colocar en otra posición la antena. Si la señal es débil todavía, puede ser que una antena más potente sea requerida para amplificar la recepción de la señal de TV Digital. Se recomienda una Antena Inteligente.

La TV se cambió recientemente por un receptor de TV RCA y el control remoto no puede controlarlo.

- Reprograma el control remoto, siguiendo los pasos en "Programación del control remoto".

La Antena Inteligente está recién conectada y se requiere la exploración de canales.

- En el menú, presione **5** para *Configuraciones* y luego presione **1** para *Exploración de Canal*.

Servicio al Cliente y soporte técnico

www.1800customersupport.com/RCA

Especificaciones técnicas

Suministro de energía: CA 120V/60 Hz

Consumo de energía: <1 W (en espera),

<7 W (funcionando, modo HD)

Distancia de recepción remota: >8 m desde el frente

Rango de frecuencia RF: 57 MHz – 830 MHz

Rango de canal RF : CH2 – CH69

Sensibilidad RF: -83 dBm a -5 dBm

Impedancia RF 75 ohms

Canal de salida: CH3/CH4, seleccionable

Sistema de video: NTSC

Salida de video: 1V pico a pico

Impedancia de salida de video: 75 ohms



Dolby y el símbolo de la doble D son marcas registradas de Dolby Laboratories. Fabricado bajo licencia de Dolby Laboratories.



Garantía limitada

AVC MULTIMEDIA ("AVC") ofrece la siguiente garantía limitada, la cual se extiende al comprador-consumidor original y está limitada al uso no comercial del producto.

Garantía de repuestos y reparaciones por Uno Año

Los productos **AVC** que se hayan comprado en los Estados Unidos tienen una garantía de uno año a partir de la fecha original de compra en caso de presentar defectos en los materiales o en su fabricación. Si la unidad no se encuentra en conformidad a esta garantía, nosotros repararemos el producto usando piezas y productos nuevos y reparados, según lo estime **AVC** únicamente.

Durante un período de uno año a partir de la fecha efectiva de la garantía, **AVC** proporcionará, cuando sea necesario, mano de obra de reparación para reparar defectos de fabricación en su centro de reparaciones designado. Para obtener los servicios de la garantía en los Estados Unidos, usted deberá llamar primero a nuestro **Centro de Servicio para el Cliente al 1-866-444-5746 o 1-800-252-6123 durante las horas que se indican en el recuadro más abajo**. La decisión de si bien usted está facultado para recibir estos servicios la tomará la oficina de Respaldo al Cliente de **AVC. POR FAVOR NO DEVUELVA ESTA UNIDAD A AVC SIN CONTAR CON AUTORIZACIÓN PREVIA**. En los centros designados para reparaciones y por un período de uno año a contar de la fecha de efectividad de la garantía, **AVC** utilizará piezas o productos de recambio nuevos o refabricados al efectuar reparaciones de productos o piezas defectuosas. Dichos productos o piezas de recambio cuentan con una garantía adicional de uno año a contar de la fecha del cambio o de la reparación. Para poder hacer las reparaciones que sean necesarias, el cliente deberá enviar la unidad al centro de reparaciones que se le indique al contactarse con la oficina de respaldo al cliente. El cliente es responsable por todos los gastos de envío al centro de reparaciones.

Instrucciones para envolver la unidad y para su envío

Cuando usted envíe el producto al centro de reparaciones de **AVC**, usted debe utilizar la caja de cartón y el material de embalaje original o un tipo de embalaje equivalente, según lo establezca **AVC**.

GARANTÍA LIMITADA

Su responsabilidad

- 1) Usted debe guardar la boleta de venta original como prueba de su compra.
- 2) Estas garantías sólo son efectivas si el producto ha sido comprado y puesto a funcionar en Estados Unidos o Canadá.
- 3) Las garantías sólo se extienden en caso de materiales o de fabricación defectuosa y no se extiende a productos o piezas que se hayan perdido o tirado a la basura, ni a productos o piezas dañadas a causa del mal uso de la unidad, de accidentes, del funcionamiento o mantenimiento inapropiados del equipo, así como tampoco en caso de no haber seguido las instrucciones que acompañan este producto, o de haber modificado o alterado el producto sin la autorización de **AVC**, o de haber quitado o cambiado el número de serie de las piezas o del producto.

Fuera de la Garantía

En caso que su producto necesite ser reparado y que el período de garantía ya haya expirado, sírvase contactarse con el Centro de Ayuda al Cliente en el fono **1-866-444-5746, 1-800-252-6123 o www.1800customersupport.com/RCA**
Hora: Lunes-Jueves: 9am-7pm, Viernes: 9am-5pm, Sábado: 9am-NOON Eastern time.
Importante: Usted se hace responsable de cualesquier gastos por razones de transporte, envío o seguro relacionados con la devolución del producto al Centro de Devoluciones de Productos.

Todas las garantías implícitas según la ley de un estado, incluidas las garantías implícitas de comercialización y de aptitud para un propósito específico, están limitadas expresamente a la duración de la garantía limitada expuesta más arriba. Con la excepción de cualesquiera garantías implícitas según la ley de un estado, que por la presente quedan limitadas, la garantía precedente tiene carácter de exclusiva y predomina sobre las demás garantías, cauciones, acuerdos y obligaciones similares del vendedor o del fabricante con respecto a la reparación o al reemplazo de cualesquier partes del aparato. **AVC** en ningún caso se hará responsable de daños fortuitos ni de daños resultantes de cualquier otra situación que no sea la indicada en la garantía limitada de este aparato.

Ninguna persona, agente, distribuidor, comerciante ni empresa está autorizada para cambiar, modificar o extender los términos de estas garantías en ninguna manera, cualquiera que ésta fuese. El tiempo dentro del cual se debe iniciar una acción para hacer cumplir cualquier obligación de **AVC** que surja en virtud de la garantía o de cualquier estatuto o ley de Estados Unidos o de cualesquier de sus estados, queda aquí limitado a uno año a contar de la fecha de adquisición del producto. Esta restricción no se aplica a las garantías implícitas planteadas en virtud de la ley de un estado.

Esta garantía le brinda derechos legales específicos y puede que usted también tenga otros derechos que pueden variar, dependiendo del estado. Algunos estados no ponen límite en cuanto a la duración de una garantía implícita, a cuándo se puede tomar acción, o a la exclusión o limitación de los daños fortuitos o consiguientes, de modo que es posible que las disposiciones anteriores no sean aplicables en su caso.

Para mayor información acerca de otros productos y servicios, sírvase contactar nuestra página de internet en la siguiente dirección: **www.1800customersupport.com/RCA**

Importante: Guarde su "Boleta de venta" como prueba de su compra.

N° de modelo..... Nombre del producto.....
 Tipo de aparato
 N° de serie N° de recibo.....
 Fecha de compra Nombre del comerciante.....

PARA SERVICIO Y REPARACIÓN, POR FAVOR VISITA **www.1800customersupport.com/RCA**

Estas especificaciones y la apariencia externa de este aparato están sujetas a cambio sin previo aviso.



AVC Multimedia Inc.
Unit 6, 170 Esna Park Drive,
Markham, Ontario L3R 1E3
©2008 AVC Multimedia Inc.
Trademark(s) ® Registered
Marca(s) ® Registrada(s)

v2.0 (DTA800B EN/E)

152-68000-0285 R1
DTA800-B